

ВВЕДЕНИЕ

Благодарим Вас за выбор датчиков относительной влажности воздуха серии RHT Duct производства компании HK Instruments. Датчики серии RHT Duct разработаны для использования в коммерческой среде для систем автоматизации здания в области отопления, вентиляции и кондиционирования воздуха (ОВКВ).

RHT Duct – трансмиттер относительной влажности с выходом температуры для монтажа в системе воздушной вентиляции. Информация на дисплее с подсветкой хорошо видна даже на расстоянии. Датчик RHT Duct имеет безвинтовую крышку и легко регулируемый крепежный фланец, что упрощает монтаж устройства.

ПРИМЕНЕНИЕ

Устройства серии RHT Duct используют для мониторинга:

- уровня относительной влажности и температуры поступающего и отработанного воздуха вентиляционных систем

СПЕЦИФИКАЦИЯ

Характеристики

Диапазон измерений:

Температура: 0...50 °C

Относительная влажность: 0–100 %

Погрешность:

Температура: < 0,5 °C

Относительная влажность: ±2...3 % отн.вл. при 0...50 °C и 10...90% отн.вл.

Суммарная погрешность включает погрешность основную, гистерезиса и температурную в диапазоне 5...50 °C и rH 10–90 %

Технические данные

Совместимые среды:

Сухой воздух и неагрессивные газы

Измерительная величина:

°C, % отн.вл.

Измерительный элемент:

Температура: NTC10K

Относительная влажность: Термоактивный полимерный емкостный элемент для определения влажности

Системы:

Рабочая температура: 0...50 °C

Температура хранения: -20...70 °C

Влажность: от 0 до 95 % rH, без конденсата

Физические параметры

Габариты:

Корпус: 119 x 100 x 44.7 mm

Датчик: L=188 mm, d=12 mm

Вес:

150 g

Монтаж:

3 отверстия под винты, 3.8 mm

Материалы:

Корпус: АБС-пластик

Покрытие: поликарбонат

Датчик: АБС-пластик

Крепежный фланец: LLPDP

Степень защиты:

IP54

Электрические разъемы:

4-пружинный клеммный блок

(24 V, GND, rH, T)

0.2–1.5 mm² (12–24 AWG)

Электрические характеристики

Напряжение питания: 24 VAC/VDC ±10 %

Потребляемый ток: до 90 mA (при 24 V) + 10 mA на каждый выход напряжения

Выходные сигналы для любой среды:

0/2...5/10 VDC, минимальная нагрузка (Load R) 1 kΩ

Заключение о соответствии

Соответствует требованиям ЕС о безопасности продукции:

Директива ЕС о электромагнитной совместимости EMC 2014/30/EU

Директива ЕС по ограничению использования опасных веществ RoHS 2011/65/EU

Директива ЕС об утилизации электрического и электронного оборудования WEEE 2012/19/EU

Директива ЕС об утилизации электрического и электронного оборудования WEEE 2012/19/EU

СИСТЕМА МЕНЕДЖМЕНТА
КОМПАНИИ СЕРТИФИЦИРОВАНА
ОРГАНИЗАЦИЕЙ DNV GL
= ISO 9001 = ISO 14001 =



СХЕМЫ

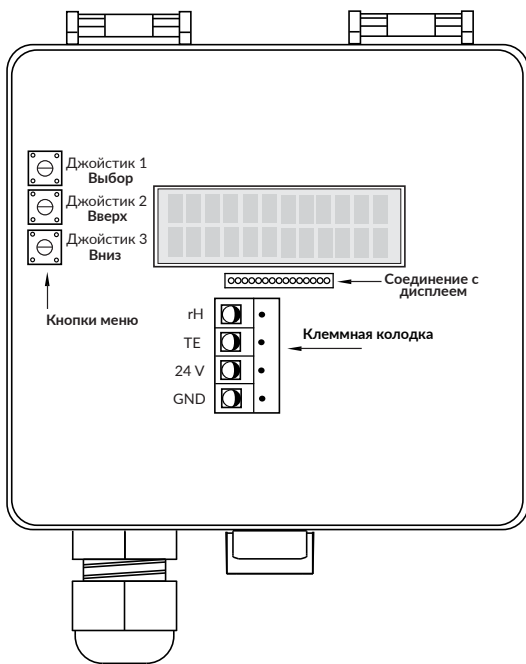

ГАБАРИТНЫЕ ЧЕРТЁЖИ

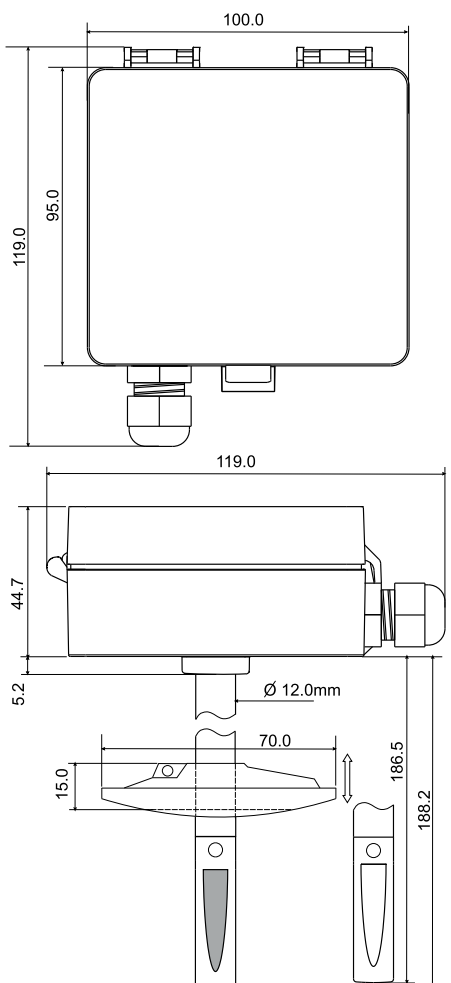

УСТАНОВКА

- 1) Смонтируйте устройство в желаемом месте (см. Шаг 1).
- 2) Проведите кабели и подсоедините провода (см. Шаг 2).
- 3) Устройство готово к настройке.

⚠ ПРЕДУПРЕЖДЕНИЕ! Подавайте питание только после того, как убедитесь, что устройство правильно подключено к сети.

ШАГ 1: МОНТАЖ УСТРОЙСТВА

- 1) Выберите место монтажа (на воздуховоде).
- 2) Используйте крепежный фланец устройства в качестве шаблона для отметки отверстий под винты.
- 3) Установите фланец на воздуховод с помощью винтов (в комплект не входят). (Рисунок 1а)
- 4) Разместите датчик на желаемую глубину. Убедитесь в том, что конец датчика достигает центра воздуховода. (Рисунок 1б)
- 5) Затяните винты на фланце, фиксируя датчик в нужном положении.

Рисунок 1а - Монтаж фланца



Рисунок 1б - Монтаж датчика во фланце



Рисунок 1с - Направление монтажа

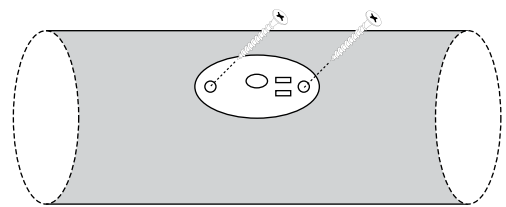

ШАГ 2: МОНТАЖНЫЕ ЭЛЕКТРОСХЕМЫ

В соответствии со стандартами ЕС требуется должным образом заземленный экранированный кабель.

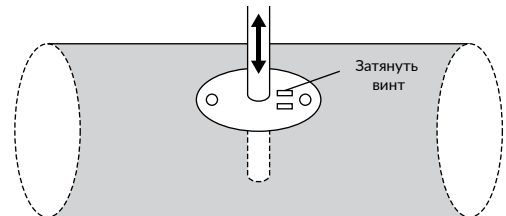
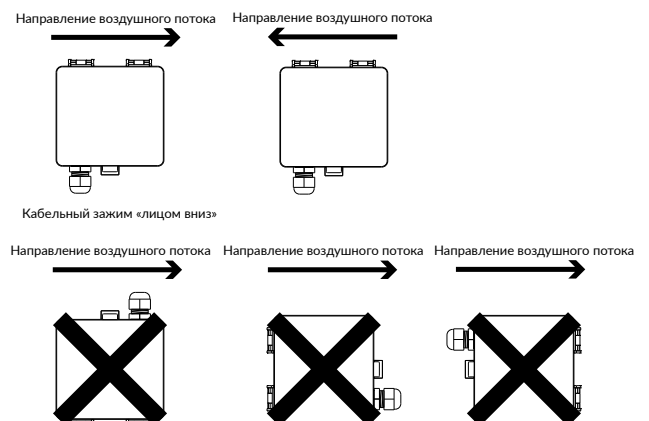
- 1) Отвинтите кабельный зажим и протяните провод (-а).
- 2) Соедините провода, как показано на Рисунке 2а.
- 3) Затяните кабельный зажим.



ШАГ 3: НАСТРОЙКА

Изменение конфигурации устройства серии RHT Dust включает: Настройку опций меню. (Только для версий с дисплеем.)

Чтобы внести изменения, воспользуйтесь кнопкой выбора. Чтобы перейти к следующим настройкам, нажмите кнопку вниз.

- 1) Перейдите в Меню устройства, нажав и удерживая в течение 2 секунд кнопку выбора.
- 2) Выберите нижнюю границу вывода диапазона значений влажности: 0...90 %.



- 3) Выберите верхнюю границу вывода диапазона значений влажности: 10...100 %.

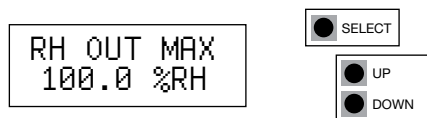

- 4) Выберите нижнюю границу вывода диапазона значений температуры: 0...45.0 °C или 32...112 °F.

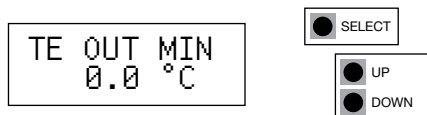

- 5) Выберите верхнюю границу вывода диапазона значений температуры: 5...50.0 °C или 42...122 °F.



- 6) Выберите максимальное выходное напряжение: 5 V / 10 V.

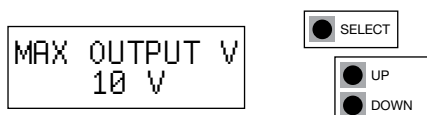

ШАГ 3: НАСТРОЙКА ПРОДОЛЖЕНИЕ

- 7) Выберите минимальное выходное напряжение: 0 V / 2 V.



- 8) Выберите смещение влажности: + -10% rH. Функция смещения делает возможным использование калибровки на месте. Это необходимо в применениях, которые требуют ежегодной калибровки.



- 9) Выберите температурное смещение : +5 °C или +9 °F



- 10) Нажмите кнопку выбора, чтобы выйти из меню.



ПЕРЕРАБОТКА / УТИЛИЗАЦИЯ

Детали, оставшиеся после установки, должны быть утилизированы в соответствии с региональными предписаниями. Списанные устройства необходимо направить в место переработки, которые специализируются на электронных отходах.



ГАРАНТИЙНЫЕ ОБЯЗАТЕЛЬСТВА

Продавец предоставляет пятилетнюю гарантию на материалы и изготовление поставленного товара. Срок действия гарантии отсчитывается с даты поставки изделия. В случае обнаружения дефектов в материалах или производственных дефектов продавец обязан (при условии, что покупатель отправил ему товар без задержек или до момента истечения гарантийного срока) устранить недочет, на собственное усмотрение отремонтировать бракованное изделие или бесплатно отправив покупателю новое изделие без соответствующих дефектов. Покупатель оплачивает расходы на транспортировку гарантийного изделия, отправляемого на ремонт; продавец оплачивает расходы на пересылку отремонтированного изделия обратно покупателю. Гарантия не распространяется на повреждения, возникшие в результате аварии, удара молнии, наводнения или другого природного явления, естественного износа, ненадлежащего или халатного обращения, неправильной эксплуатации, перегрузки, ненадлежащего хранения, неправильного ухода или ремонта, а также модификаций и монтажных работ, выполненных не продавцом или его уполномоченным представителем. За выбор материалов и устройств, устойчивых к коррозии, отвечает продавец, если отсутствуют иные юридически обязывающие договоренности. В случае изменения производителем конструкции устройства продавец не обязан вносить соответствующие изменения в уже проданные им устройства. Для пользования гарантией покупатель должен надлежащим образом исполнить свои обязательства, связанные с поставкой и предусмотренные договором. Продавец предоставляет новую гарантию на товары, которые были заменены или отремонтированы по предыдущей гарантии, однако срок ее действия не превышает гарантийного срока для исходного изделия. Гарантия предусматривает ремонт дефектных компонентов и устройств или предоставление новых (при необходимости), но не включает расходы на установку и замену. Ни при каких обстоятельствах продавец не несет обязательств по компенсации косвенных убытков.